

▶ KME968000M
KMK965090M
KMK965090T
KMK968000M
KMK968090B

SL **Navodila za uporabo**
Mikrovalovna kombinirana pečica

USER MANUAL



AEG

ZA POPOLNE REZULTATE

Zahvaljujemo se vam, da ste izbrali ta izdelek AEG. Ustvarili smo ga, da bi vam zagotovili dolgoletno brezhibno delovanje z inovativnimi tehnologijami, ki pomagajo poenostaviti življenje – s funkcijami, ki jih ne morete najti pri običajnih napravah. Prosimo, vzemite si nekaj minut za branje, da ga kar najbolje izkoristite.

Obiščite naše spletno mesto za



Pridobitev nasvetov glede uporabe, brošure, odpravljanje težav, servisne informacije in informacije glede popravil:

www.aeg.com/support



Registrirajte izdelek za večjo uporabnost:

www.registreaeg.com



Kupite dodatno opremo, potrošno blago in originalne nadomestne dele za vašo napravo:

www.aeg.com/shop



Za več receptov, namigov in odpravljanje težav prenesite aplikacijo **My AEG Kitchen**.



SKRIB ZA STRANKE IN SERVIS

Vedno uporabite samo originalne rezervne dele.

Ko kličete servis, imejte pri roki naslednje podatke: Model, številka izdelka, serijska številka.

Podatke najdete na ploščici za tehnične navedbe.

Opozorilo / varnostne informacije

Splošni podatki in nasveti

Informacije o varovanju okolja

KAZALO

| | | | |
|--|-----------|--|-----------|
| 1. VARNOSTNE INFORMACIJE | 3 | 4.2 Prikazovalnik | 12 |
| 1.1 Varnost otrok in ranljivih oseb..... | 4 | 5. PRED PRVO UPORABO | 13 |
| 1.2 Splošna varnost..... | 4 | 5.1 Začetno čiščenje | 13 |
| 2. VARNOSTNA NAVODILA | 6 | 5.2 Prva povezava..... | 13 |
| 2.1 Montaža..... | 6 | 5.3 Brezžična povezava | 13 |
| 2.2 Električne povezave..... | 7 | 5.4 Licence za programsko opremo.... | 14 |
| 2.3 Uporaba..... | 8 | 6. VSAKODNEVNA UPORABA | 14 |
| 2.4 Vzdrževanje in čiščenje..... | 9 | 6.1 Nastavitev: Funkcije pečice..... | 14 |
| 2.5 Uporaba steklene posode..... | 9 | 6.2 Kako nastaviti: Funkcija mikrovalov..... | 15 |
| 2.6 Notranja osvetlitev..... | 9 | 6.3 Uporaba: Hiter vklop mikrovalov ... | 16 |
| 2.7 Servis..... | 10 | 6.4 Nastavitev: Kuharski pomočnik..... | 16 |
| 2.8 Odlaganje..... | 10 | 6.5 Funkcije pečice..... | 16 |
| 3. OPIS IZDELKA | 10 | 7. ČASOVNE FUNKCIJE | 19 |
| 3.1 Splošni pregled..... | 10 | 7.1 Opis časovnih funkcij..... | 19 |
| 3.2 Pripomočki..... | 10 | 7.2 Kako nastaviti: Časovne funkcije... | 20 |
| 4. UPRAVLJALNA PLOŠČA | 11 | | |
| 4.1 Pregled upravljalne plošče..... | 11 | | |

| | | | |
|--|-----------|--|-----------|
| 8. UPORABA DODATNE OPREME..... | 21 | 11.2 Odstranjevanje: nosilcev rešetk .. | 28 |
| 8.1 Vstavljanje opreme..... | 22 | 11.3 Zamenjava: Luči..... | 29 |
| 9. DODATNE FUNKCIJE..... | 22 | 12. ODPRAVLJANJE TEŽAV..... | 29 |
| 9.1 Način shranjevanja: Priljubljene..... | 22 | 12.1 Kaj storite v primeru | 29 |
| 9.2 Samodejni izklop..... | 23 | 12.2 Obvladovanje: Kode napak..... | 31 |
| 9.3 Ventilator za hlajenje..... | 23 | 12.3 Servisni podatki..... | 31 |
| 10. NAMIGI IN NASVETI..... | 23 | 13. ENERGIJSKA UČINKOVITOST..... | 32 |
| 10.1 Priporočila za pečenje..... | 23 | 13.1 Varčevanje z energijo..... | 32 |
| 10.2 Priporočila za uporabo mikrovalovne pečice | 24 | 14. STRUKTURA MENIJA..... | 32 |
| 10.3 Posode za kuhanje in materiali, primerni za mikrovalovno funkcijo | 24 | 14.1 Meni..... | 32 |
| 10.4 Priporočene nastavitve moči za različne vrste hrane..... | 26 | 14.2 Podmeni za: Možnosti..... | 33 |
| 10.5 Razpredelnice za pečenje za preizkuševalne inštitute..... | 26 | 14.3 Podmeni za: Povezave..... | 33 |
| 11. VZDRŽEVANJE IN ČIŠČENJE..... | 27 | 14.4 Podmeni za: Nastavitev..... | 34 |
| 11.1 Opombe o čiščenju..... | 28 | 14.5 Podmeni za: Servis..... | 34 |
| | | 15. PREPROSTO JE!..... | 35 |
| | | 16. SKRIB ZA OKOLJE..... | 36 |



Pridržujemo si pravico do sprememb.

1. ⚠️ VARNOSTNE INFORMACIJE

Pred namestitvijo in uporabo naprave natančno preberite priložena navodila. Proizvajalec ni odgovoren za poškodbe ali

škodo, nastalo zaradi nepravilne namestitve ali uporabe. Navodila vedno shranite na varnem in dostopnem mestu za poznejšo uporabo.

1.1 Varnost otrok in ranljivih oseb

- To napravo lahko otroci od osmega leta naprej ter osebe z zmanjšanimi telesnimi, čutnimi ali razumskimi sposobnostmi ali s pomanjkanjem izkušenj ter znanja uporabljajo le pod nadzorom ali če so dobile ustrezna navodila glede varne uporabe naprave in če se zavedajo nevarnosti, ki obstajajo. Otroci, mlajši od osem (8) let, ter osebe z visoko stopnjo invalidnosti se ne smejo približevati napravi, če niso pod nenehnim nadzorom.
- Otroci morajo biti pod nadzorom, da se ne igrajo z napravo in mobilnimi napravami z My AEG Kitchen .
- Vso embalažo hranite zunaj dosega otrok in jo ustrezno zavržite.
- OPOZORILO: Naprava in dostopni deli med uporabo postanejo vroči. Med uporabo in hlajenjem naprave naj bo naprava izven dosega otrok in hišnih ljubljencev.
- Če je naprava opremljena z zaščito za otroke, mora biti zaščita vklopljena.
- Otroci ne smejo izvajati čiščenja in uporabniškega vzdrževanja naprave, če ni zagotovljen nadzor.

1.2 Splošna varnost

- Ta naprava je namenjena le kuhanju.
- Ta naprava je namenjena zgolj uporabi v gospodinjstvu v notranjem okolju.
- Ta naprava se lahko uporablja v pisarnah, hotelskih sobah, sobah motelov, kjer nudijo prenočišča z zajtrkom, kmečkih turizmih in drugih podobnih nastanitvenih objektih, kjer takšna uporaba ne presega (povprečnih) ravni domače uporabe.

- Nameščanje naprave in zamenjavo kabla lahko opravi le strokovno usposobljena oseba.
- Ne uporabljajte, preden jo namestite v vgrajeno strukturo.
- Pred vzdrževalnimi deli napravo odklopite iz napajanja.
- Če je napajalni kabel poškodovan, ga mora zamenjati proizvajalec, pooblaščen servisni center ali druga strokovno usposobljena oseba, da se izognete nevarnosti električnega udara.
- **OPOZORILO:** Zagotovite, da je naprava izključena, preden zamenjate žarnico, da preprečite možnost električnega udara.
- **OPOZORILO:** Naprava in dostopni deli med uporabo postanejo vroči. Pazite, da se ne dotaknete grelcev ali površine naprave.
- Vedno si nadenite zaščitne rokavice, ko opremo in pekače jemljete iz ali jih nameščate v pečico.
- Ne vklopite funkcije mikrovalov, kadar je naprava prazna. Kovinski deli v notranjosti pečice lahko ustvarijo iskrenje.
- Kovinska posoda za hrano in pijačo ni dovoljena med pripravo jedi z mikrovalovi. Te zahteve ne veljajo, če proizvajalec navede velikosti in oblike kovinske posode, primerne za pripravo jedi z mikrovalovi.
- **OPOZORILO:** Če so vrata ali vratna tesnila poškodovana, se naprave ne sme uporabljati, dokler je ne popravi usposobljena oseba.
- **OPOZORILO:** Kakršen koli servisni poseg ali popravilo, ki vključuje odstranitev pokrova za zagotavljanje zaščite proti izpostavljenosti energiji mikrovalov, lahko izvedejo le usposobljene osebe.
- **OPOZORILO:** Tekočin in drugih živil ne segrevajte v zaprtih posodah. Pri tem lahko pride do eksplozije posod.
- Uporabljajte samo pripomočke, ki so primerni za uporabo v mikrovalovnih pečicah.
- Pri segrevanju hrane v plastičnih ali papirnatih posodah nadzorujte napravo zaradi morebitnega vžiga.

VARNOSTNA NAVODILA

- Naprava je namenjena za segrevanje hrane in pijač. Sušenje hrane ali oblačil in segrevanje grelnih podstavkov, copat, gobic, vlažnih krp in podobnega lahko povzroči telesne poškodbe, vžig ali požar.
- Če opazite izhajanje dima, izključite napravo ali izklopite njen vtič ter pustite vrata zaprta, da zadušite morebitne plamene.
- Segrevanje pijač z mikrovalovi lahko povzroči burno vretje z zamikom. Pri ravnanju s posodo je treba biti previden.
- Pred zaužitjem je treba premešati ali pretresti vsebino stekleničk za hranjenje in posodic z otroško hrano ter preveriti temperaturo, da se preprečijo opekline.
- Jajc v lupini in celih trdo kuhanih jajc se ne sme segrevati v napravi, saj lahko eksplodirajo, tudi po koncu segrevanja z mikrovalovi.
- Če želite odstraniti nosilce za rešetke, najprej potegnite sprednji del nosilca rešetke, nato pa še zadnji del, stran od bočnih sten. Nosilce rešetk namestite v obratnem zaporedju.
- Napravo je treba redno čistiti, vse ostanke hrane pa odstraniti.
- Za čiščenje naprave ne uporabljajte parnega čistilnika.
- Za čiščenje steklenih vrat ne uporabljajte grobih čistilnih sredstev ali ostrega kovinskega strgala, da ne poškodujete stekla.
- Če ne vzdržujete čistoče naprave, lahko pride do poškodb površine, kar lahko negativno vpliva na življenjsko dobo naprave in povzroči nevarne okoliščine.

2. VARNOSTNA NAVODILA

2.1 Montaža

**OPOZORILO!**

To napravo lahko namesti le strokovno usposobljena oseba.

- Odstranite vso embalažo.
- Ne nameščajte ali uporabljajte poškodovane naprave.
- Upoštevajte navodila za namestitvev, priložena napravi.

- Pri premikanju naprave bodite pazljivi, ker je težka. Vedno uporabljajte zaščitne rokavice in priloženo obutev.
- Naprave ne vlecite za ročaj.
- Napravo namestite na varno in primerno mesto, ki ustreza zahtevam za namestitvev.
- Upoštevajte predpisano najmanjšo razdaljo do drugih naprav in enot.
- Pred namestitvijo naprave preverite, ali se vrata neovirano odpirajo.
- Naprava je opremljena z električnim hladilnim sistemom. Za krmiljenje slednjega je potrebno električno napajanje.
- Vgrajena enota mora ustrezati zahtevam glede stabilnosti standarda DIN 68930.

| | |
|--|--------------|
| Najmanjša višina omarice (najmanjša višina omarice pod delovno površino) | 444 (460) mm |
| Širina omarice | 560 mm |
| Globina omarice | 550 (550) mm |
| Višina sprednjega dela naprave | 455 mm |
| Višina hrbtnega dela naprave | 440 mm |
| Širina sprednjega dela naprave | 595 mm |
| Širina hrbtnega dela naprave | 559 mm |
| Globina naprave | 567 mm |
| Vgradna globina naprave | 546 mm |
| Globina ob odprtih vratih | 882 mm |
| Najmanjša velikost prezračevalne odprtine. Odprtina na dnu hrbtni strani | 560x20 mm |
| Dolžina napajalnega kabla. Kabel je v desnem vogalu na hrbtni strani | 1500 mm |
| Pritrdilni vijaki | 3.5x25 mm |

2.2 Električne povezave



OPOZORILO!

Nevarnost požara in električnega udara.

- Električno priključitev mora opraviti usposobljen električar.
- Naprava mora biti ozemljena.
- Preverite, ali so parametri s ploščice za tehnične navedbe združljivi z električno napetostjo omrežja.

VARNOSTNA NAVODILA

- Vedno uporabite pravilno nameščeno varnostno vtičnico.
- Ne uporabljajte razdelilnikov in podaljškov.
- Pazite, da ne poškodujete vtiča in kabla. Če je treba kabel zamenjati, mora to storiti osebe pooblaščenega servisnega centra.
- Priključni kabli ne smejo priti v stik ali bližino vrat naprave ali odprtine pod napravo, še posebej, ko naprava deluje ali so vrata vroča.
- Zaščita pred udarom električnega toka izoliranih delov in delov pod električno napetostjo mora biti pritrjena tako, da je ni mogoče odstraniti brez orodja.
- Vtič vtaknite v vtičnico šele ob koncu nameščanja. Poskrbite, da bo vtič dosegljiv tudi po namestitvi.
- Če je omrežna vtičnica zrahljana, ne vtikajte vtiča.
- Ne vlecite za električni priključni kabel, če želite izključiti napravo. Vedno povlecite za vtič.
- Uporabite le prave izolacijske naprave: odklopnike, varovalke (talilne varovalke odvijte iz nosilca), zaščitne naprave na diferenčni tok in kontaktorje.
- Električna napeljava mora imeti izolacijsko napravo, ki omogoča odklop naprave z omrežja na vseh polih. Izolacijska naprava mora imeti med posameznimi kontakti minimalno razdaljo 3 mm.
- Ta naprava je dobavljena z vtičem in napajalnim kablom.

2.3 Uporaba



OPOZORILO!

Nevarnost poškodbe, opeklin in električnega udara ali eksplozije.

- Ne spreminjajte specifikacij te naprave.
- Prepričajte se, da prezračevalne odprtine niso ovirane.
- Naprave med delovanjem ne puščajte brez nadzora.
- Po vsaki uporabi izklopite napravo.
- Pri odpiranju vrat naprave, medtem ko je naprava v uporabi, bodite previdni. Lahko pride do izpusta vročega zraka.
- Naprave se ne dotikajte z mokrimi rokami, ali kadar je v stiku z vodo.
- Ne pritiskajte odprtih vrat.
- Naprave ne uporabljajte kot delovno površino ali površino za odlaganje.
- Previdno odprite vrata naprave. Uporaba sestavin z alkoholom lahko povzroči mešanico alkohola in zraka.
- Ne dovolite, da bi iskre ali odprti plameni prišli v stik z napravo, ko odprete vrata.
- Ne postavljajte vnetljivih izdelkov ali predmetov, ki so prepojeni z vnetljivimi izdelki, v napravo, blizu nje ali nanjo.
- Gesla za brezžično povezavo Wi-Fi ne razkrijte nikomur.
- Za predhodno ogrevanje naprave ne uporabljajte mikrovalovne funkcije.



OPOZORILO!

Obstaja nevarnost škode na napravi.

- Za preprečevanje poškodb ali razbarvanja emajla:
 - Ne smete postaviti aluminijaste folije neposredno na dno naprave.
 - Ne smete postaviti vode neposredno v vročo napravo.
 - Ne smete hraniti vlažnih jedi in hrane v napravi, potem ko nehate kuhati.
 - Pri odstranjevanju ali nameščanju opreme bodite previdni.
- Sprememba barve emajla ali nerjavnega jekla ne vpliva na zmogljivost naprave.

- Za vlažno pecivo uporabite globok pekač. Sadni sokovi povzročijo madeže, ki so lahko trajni.
- Vedno kuhajte z zaprtimi vrati naprave.
- Če napravo namestite za ploščo pohišvenega elementa (npr. vrata), poskrbite, da vrata med delovanjem naprave ne bodo nikoli zaprta. Za zaprto ploščo pohišvenega elementa se lahko nakopičita toplota in vlaga ter povzročita nadaljnje poškodbe naprave, ohišja ali tal. Plošče omarice ne zapirajte, dokler se po uporabi naprava popolnoma ne ohladi.

2.4 Vzdrževanje in čiščenje



OPOZORILO!

Nevarnost telesnih poškodb, požara ali poškodb naprave.

- Pred vzdrževanjem izklopite napravo in iztaknite vtič iz vtičnice.
- Prepričajte se, da je naprava hladna. Vroče steklene plošče lahko počijo.
- Ko se steklene plošče v vratih poškodujejo, jih takoj zamenjajte. Obrnite se na pooblaščen servisni center.
- Ob odstranjevanju vrat z naprave bodite previdni. Vrata so težka!
- Pečico in vrata morate po vsaki uporabi obrisati do suhega. Para, ki se ustvari med delovanjem pečice, kondenzira na stenah pečice in lahko povzroči korozijo.
- Napravo redno čistite, da preprečite poškodbe materiala na površini.
- Preostala maščoba in hrana v napravi lahko med funkcijo mikrovalov povzročita požar ali iskrenje.
- Napravo očistite z vlažno mehko krpo. Uporabljajte samo nevtralna čistilna sredstva. Za čiščenje ne uporabljajte abrazivnih čistil, grobih gobic, topil ali kovinskih predmetov.
- Če uporabljate razpršilo za čiščenje pečice, upoštevajte varnostna navodila z embalaže.

2.5 Uporaba steklene posode

Če s stekleno posodo ne rokujete primerno pazljivo, lahko ta razpoka, se okruši, počí ali se močno opraska:

- Na stekleno posodo ne zlivajte mrzle vode ali drugih tekočin, ker lahko zaradi nenadnega padca temperature steklo počí. Stekljeni delci so lahko zelo ostri in jih je težko najti.
- Vroče steklene posode ne postavljajte na mokro ali hladno površino, neposredno na pult ali kovinsko površino ali v pomivalno korito; in ne prijemajte je z mokro krpo.
- Ne uporabljajte ali popravljajte steklene posode, ki je okrušena, počena ali močno opraskana.
- Pazite, da vam steklena posoda ne pade na tla ali da z njo ne udarite ob trd predmet; ali da vanjo ne udarite z drugo posodo.
- Ne segrevajte prazne ali skoraj prazne steklene posode v mikrovalovni pečici; v mikrovalovni pečici tudi ne smete premočno segrevati olja ali masla (uporabite najkrajši možni čas).

Vroča steklena posoda naj se ohladi na rešetki za ohlajanje, podstavku za posodo ali suhi krpi. Pred pomivanjem, shranjevanjem v hladilniku ali zamrzovanjem se prepričajte, da je steklena posoda dovolj ohlajena.

Vroče steklene posode (vključno s posodo s silikonskimi prijemalnimi površinami) ne prijemajte brez suhih prijemalk.

Preprečite napačno uporabo mikrovalovne pečice (tj. vklop prazne ali skoraj prazne pečice).

2.6 Notranja osvetlitev



OPOZORILO!

Nevarnost električnega udara.

OPIS IZDELKA

- O žarnicah v izdelku in nadomestnih žarnicah, ki se prodajajo ločeno: Te žarnice so zasnovane za ekstremne pogoje v gospodinjskih aparatih, kot so izjemne temperature, vibracije in vlažnosti, ali za sporočanje informacij o delovanju aparata. Niso namenjene za uporabo drugje in niso primerne za sobno razsvetljavo v gospodinjstvu
- Ta izdelek vsebuje svetlobni vir razreda energijske učinkovitosti G.
- Uporabite le žarnice z istimi specifikacijami.

2.7 Servis

- Za popravilo naprave se obrnite na pooblaščen servisni center.
- Uporabite samo originalne rezervne dele.

2.8 Odlaganje



OPOZORILO!

Nevarnost poškodbe ali zadušitve.

- Za informacije o pravilnem odlaganju naprave se obrnite na občinsko upravo.
- Napravo izključite iz napajanja.
- Odrežite električni priključni kabel tik ob napravi in napravo zavrzite.
- Odstranite zapah in na ta način preprečite, da bi se otroci, ali živali ujeli v napravo.

3. OPIS IZDELKA

3.1 Splošni pregled

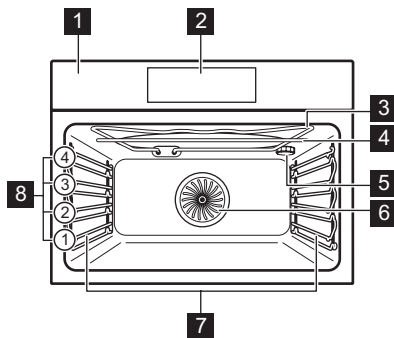

- 1 Upravljalna plošča
- 2 Prikazovalnik
- 3 Grelnik
- 4 Generator mikrovalovov
- 5 Luč
- 6 Ventilator
- 7 Nosilec police, snemljiv
- 8 Položaji polic

3.2 Pripomočki

Mreža za pečenje

Za posode za kuhanje, pekače za pecivo, pečenke.

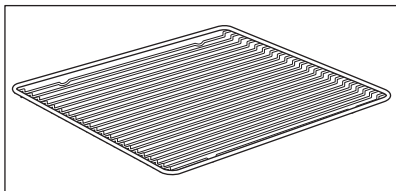

Pekač za pecivo

Za pecivo in biskvit.

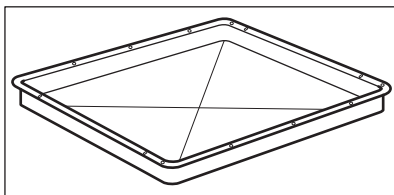

Posoda za žar/pekač

Za peko in praženje, ali kot posoda za zbiranje maščobe.

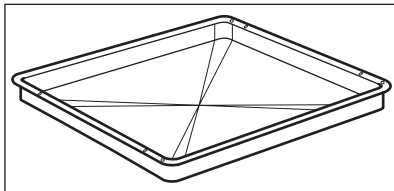

Stekleni krožnik na dnu mikrovalovne pečice

Za pripravo hrane v načinu mikrovalov.

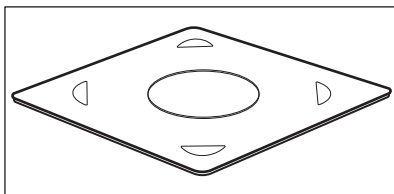

4. UPRAVLJALNA PLOŠČA

4.1 Pregled upravljalne plošče

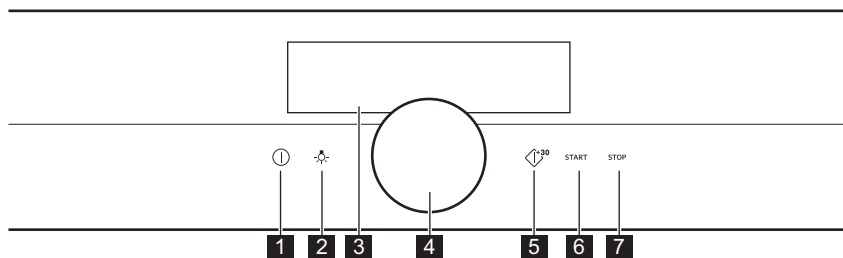

| | | |
|----------|----------------|--|
| 1 | VKLOP / IZKLOP | Pritisnite in držite za vklop in izklop naprave. |
| 2 | Stikalo za luč | Prižiganje in ugašenje luči. |
| 3 | Prikazovalnik | Prikazuje trenutne nastavitve naprave. |
| 4 | Vrtljiv gumb | Za upravljanje naprave. |

UPRAVLJALNA PLOŠČA



| | | |
|----------|------------------------|---|
| 5 | Hiter vklop mikrovalov | Za vklop mikrovalovne funkcije (1000 W in 30 sek.). |
| 6 | START | Za vklop izbrane funkcije. |
| 7 | STOP | Za izklop izbrane funkcije. |



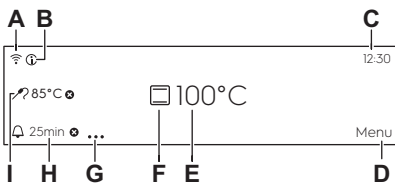



| | | |
|---|---|---|
|  |  |  |
| Zadržite | Pridržite tipko | Zadržite in obrnite |
| Vklopite glavni zaslon. | Potrdite nastavev, ali odprite izbrani podmeni. | Naravnajte nastavitve in krmarite po meniju. |

4.2 Prikazovalnik

| | |
|--|---|
|  <p>The diagram shows a microwave display panel with the following elements labeled:</p> <ul style="list-style-type: none"> A: Wi-Fi icon B: Information icon C: Time display showing 12:30 D: Menu icon E: Temperature display showing 100°C F: Heating function icon G: Clock icon H: Timer icon showing 25min I: Food probe icon | <p>Prikazovalnik z največjim številom nastavljenih funkcij.</p> <ul style="list-style-type: none"> A. Wi-Fi (samo izbrani modeli) B. Informacije C. Ura D. Meni E. Temperatura / Programska ura mikrovalovne pečice F. Funkcije pečice G. Možnosti časovnika H. Časovnik I. Sonda za hrano (samo izbrani modeli) |
|--|---|

Indikatorji prikazovalnika



| | | |
|---|---|---|
| Aktiviraj alarm indikatorji funkcije – ko nastavljeni čas pečenja poteče, se oglasi zvočni signal. | | |
|  |  |  |
| Funkcija je vklopljena. | Funkcija je vklopljena. Pečenje se samodejno konča. | Zvočni alarm je izklopljen. |
| Prikazovalniki programske ure | | |

| | | | | |
|---|---|---|--|--|
|  Programska ura se vklopi ob poznejšem času. |  Programska ura začne teči, ko zaprete vrata. |  Za preklíc nastavitve. |  Programska ura začne teči, ko naprava doseže nastavljeno temperaturo. |  Programska ura začne teči, ko se začne pečenje. |
| Wi-Fi indikator - napravo lahko priključite na Wi-Fi. | | | | |
|  Wi-Fi Povezava je vklopljena. | | | | |
| Zapomni si nastavitve časovnika. indikator - z napravo lahko upravljate na daljavo. | | | | |
|  Zapomni si nastavitve časovnika. je vklopljen. | | | | |

5. PRED PRVO UPORABO

| | |
|--|--|
|  | OPOZORILO! Oglejte si poglavja o varnosti. |
|--|--|

5.1 Začetno čiščenje

| | | |
|--|--|--|
|  |  |  |
| 1. korak | 2. korak | 3. korak |
| Iz naprave odstranite pripomočke in odstranljive nosilce rešetk. | Napravo in pripomočke čistite s krpo iz mikrovlaken, toplo vodo in blagim čistilnim sredstvom. | Pripomočke in odstranljive nosilce rešetk položite v napravo. |

5.2 Prva povezava

Po prvi povezavi na napajanje se na prikazovalniku prikaže pozdravno sporočilo. Nastaviti morate: Jezik, Osvetlitev, Glasnost, Ura, Brezžična povezava

5.3 Brezžična povezava

Za povezavo naprave potrebujete:

- brezžično omrežje z internetno povezavo,

VSAKODNEVNA UPORABA

- Mobilna naprava, povezana z istim brezžičnim omrežjem.

| | |
|-----------------|--|
| 1. korak | Prenesite mobilno aplikacijo My AEG Kitchen in sledite navodilom za naslednje korake. |
| 2. korak | Vklopite napravo. |
| 3. korak | Izberite: Meni / Nastavitve / Povezave. |
| 4. korak | Izberite: Wi-Fi. Pritisnite gumb. |
| 5. korak | Izberite brezžično omrežje z internetno povezavo. Brezžični modul naprave se zažene v 90 sekundah. |

| | |
|-----------|----------------------------------|
| Frekvenca | 2,4 GHz WLAN |
| | 2412–2484 MHz |
| Protokol | IEEE 802.11b DSSS/802.11g/n OFDM |
| Najv. moč | EIRP < 20 dBm (100 mW) |

5.4 Licence za programsko opremo

Programska oprema v tem izdelku vsebuje komponente, ki temeljijo na brezplačni in odprtokodni programski opremi. AEG izraža hvaležnost za prispevke odprtokodne programske opreme in skupnosti s področja robotike razvojnemu projektu.

Za dostop do odprte kode teh brezplačnih in odprtokodnih komponent programske opreme, katerih pogoje za licenco je treba objaviti, in za ogled popolnih informacij o njihovih avtorskih pravicah ter veljavnih pogojih za licenco obiščite: <http://aeg.opensoftwarerepository.com> (mapa GTM3).

6. VSAKODNEVNA UPORABA



OPOZORILO!

Oglejte si poglavja o varnosti.

6.1 Nastavitev: Funkcije pečice

| | |
|-----------------|--|
| 1. korak | Vklopite pečico. |
| 2. korak | Držite gumb. Na prikazovalniku se prikažejo privzete funkcije pečice. |
| 3. korak | Izberite simbol funkcije pečice in pritisnite gumb za vstop v podmeni. |
| 4. korak | Izberite funkcijo gretja in pritisnite gumb. |

| | |
|--|---|
| 5. korak | Na prikazovalniku izberite: °C. Pritisnite gumb. Na prikazovalniku se prikaže temperatura. |
| 6. korak | Vklopite gumb in ga pritisnite za nastavev: temperature. |
| 7. korak | Pritisnite: START . |
| STOP – pritisnite za izklop funkcije pečice. | |
| 8. korak | Izklopite pečico. |

6.2 Kako nastaviti:Funkcija mikrovalov

| | |
|---------------------------------------|---|
| 1. korak | Odstranite vso dodatno opremo in vklopite napravo. |
| 2. korak | Držite gumb. Na prikazovalniku se prikažejo privzete funkcije pečice. |
| 3. korak | Izberite simbol funkcije pečice in pritisnite gumb za vstop v podmeni. |
| 4. korak | Izberite funkcijo gretja z mikrovalovi in pritisnite gumb. |
| 5. korak | Izberite: W. Pritisnite gumb. Na prikazovalniku se prikažejo nastavitve moči mikrovalov. |
| 6. korak | Obrnite in pritisnite gumb za nastavev moči mikrovalov. |
| 7. korak | Pritisnite: START . |
| STOP – pritisnite za izklop funkcije. | |
| 8. korak | Izklopite napravo. |



Najdaljši čas funkcij mikrovalov je odvisen od nastavljenе moči mikrovalov:

| MOČ MIKROVALOV W | NAJDALJŠI ČAS min |
|---------------------|----------------------|
| 100 - 600 | 59:55 |
| > 600 | 7 |



Če odprete vrata, se funkcija izklopi. Za ponoven vklop pritisnite START .

6.3 Uporaba: Hiter vklop mikrovalov

| | | |
|--|---|--|
| 1. korak | Vklopite napravo. | |
| 2. korak | Pritisnite in držite  . Mikrovalovi delujejo 30 sekund. | |
| 3. korak | Za podaljšanje časa pečenja: | |
| | Izberite vrednost časa delovanja in pritisnite gumb, da pridete na časovni drsnik. Obrnite gumb, da podaljšate čas pečenja, in pritisnite za potrditev. | Ponovno pritisnite:  , da dodate 30 sekund. |
| Mikrovalove lahko kadarkoli vklopite z naslednjo funkcijo: Hiter vklop mikrovalov. | | |



6.4 Nastavitev: Kuharski pomočnik







Vsaka jed v tem podmeniju ima priporočeno funkcijo in temperaturo. Nastavite lahko čas in temperaturo.

| | |
|-----------------|---|
| 1. korak | Vklopite pečico. |
| 2. korak | Izberite: Meni. Pritisnite gumb. |
| 3. korak | Izberite: Kuharski pomočnik. Pritisnite gumb. |
| 4. korak | Izberite jed ali vrsto hrane in potrdite s pritiskom gumba. |
| 5. korak | Pritisnite: START . |



6.5 Funkcije pečice

STANDARD





| Funkcija pečice | Aplikacija |
|--|--|
|  Žar | Za pečenje tankih živil na žaru in popekanje kruha. |
|  Infra pečenje | Za pečenje velikih kosov mesa ali perutnine s kostmi na eni višini. Za gratiniranje in dodatno zapečenost. |

| Funkcija pečice | Aplikacija |
|---|--|
|  Vroči zrak | Za sočasno pečenje na do dveh višinah pečice in sušenje živil. Temperatura nastavite za 20–40 °C nižje kot pri Gretje zgoraj/spodaj. |
|  Zamrznjene jedi | Za hrustljave pripravljene jedi (npr. ocvrti krompir, pečen krompir v oblikah ali spomladanski zvitki). |
|  Gretje zgoraj/ spodaj | Za peko in pečenje mesa na enem položaju rešetke. |
|  Pizza funkcija | Za peko pizze. Za močno zapečenost in hrustljivo dno. |
|  Gretje spodaj | Za peko tort s hrustljivim dnom in da se hrana ne pokvari. |
|  Mikrovalovi | Segrevanje, kuhanje, razpon moči: 100–1.000 W |



POSEBNOSTI

| Funkcija pečice | Aplikacija |
|--|---|
|  Ohranjanje | Za ohranjanje zelenjave (npr. kislih kumaric). |
|  Sušenje | Za sušenje narezanega sadja, zelenjave in gob. |
|  Gretje krožnikov | Za predhodno segrevanje krožnikov za postrežbo. |





VSAKODNEVNA UPORABA

| Funkcija pečice | Aplikacija |
|---|---|
|  Vzhajanje testa | Za pospešitev vzhajanja kvašenega testa. Preprečuje izsušitev površine testa in ohranja testo elastično. |
|  Gratiniranje | Za jedi, kot sta lasanja ali gratiniran krompir. Za gratiniranje in dodatno za-pečenost. |
|  Pečenje z nizko temp | Za pripravo mehkih, sočnih pečenk. |
|  Ohrani toploto | Za ohranjanje tople hrane. |
|  Peka kruha | To funkcijo uporabite za pripravo kruha in žemelj s profesionalnimi rezul-tati glede hrustljivosti, barve in sijaja skorje. |

MIKROVALOVI

| Funkcija pečice | Aplikacija |
|---|--|
|  Odtaljevanje | Odtaljevanje mesa, rib, peciva, razpon moči: 100–200 W |
|  Pogrej | Segrevanje pripravljenih jedi in občutljivih živil, razpon moči: 300–700 W |
|  Tekočina | Segrevanje pijač in juh, razpon moči: 800–1.000 W |

KOMBINACIJA MIKROV. PEČ.



| Funkcija pečice | Aplikacija |
|--|---|
|  <p>Vroči zrak + MV</p> | Peka na enem položaju rešetke. Funkcija s povečanjem MV, razpon moči: 100–600 W. |
|  <p>Tradicionalno pečenje + MV</p> | Peka in pečenje hrane na enem položaju rešetke. Funkcija s povečanjem MV, razpon moči: 100–600 W. |
|  <p>Žar + MV</p> | S to funkcijo skuhate hrano v krajšem času in jo zapečete. Funkcija s povečanjem MV, razpon moči: 100–600 W. |
|  <p>Žar + ventilator + MV</p> | Za pečenje večjih kosov mesa na eni višini. Za gratiniranje in pečenje. Funkcija s povečanjem MV, razpon moči: 100–600 W. |

7. ČASOVNE FUNKCIJE

7.1 Opis časovnih funkcij

| Časovne funkcije | Aplikacija |
|-------------------|---|
| Čas priprave | Za nastavitev dolžine pečenja. Največ je 23 ur in 59 minut. Za kombinirani funkciji (mikrovalovi + standardno) je na voljo največ: 119 min. 59 sek. . |
| Merila za začetek | Za nastavitev začetka štetja programske ure. |
| Končaj | Za nastavitev posledice konca štetja programske ure. |
| Zakasnen vklop | Za zamik začetka in/ali konca pečenja. |
| Podaljšanje časa | Za podaljšanje časa kuhanja. |
| Opomnik | Za nastavitev odštevanja. Največ je 23 ur in 59 minut. Ta funkcija ne vpliva na delovanje naprave. |

ČASOVNE FUNKCIJE

| Merila za začetek | Opomba |
|---|---|
| - | Programska ura začne teči, ko jo vklopite. |
|  | Programska ura začne teči, ko zaprete vrata. |
| → | Programska ura začne teči, ko se začne pečenje. |
|  | Programska ura začne teči, ko naprava doseže nastavljeno temperaturo. |
|  | Programska ura se vklopi ob določenem času. |

Merila za začetek, Končajin Zakasnjena vklopniso na voljo za funkcije mikrovalov.

7.2 Kako nastaviti: Časovne funkcije

| Nastavitev ure | |
|----------------|--|
| 1. korak | Izberite: Ura. Pritisnite gumb. |
| 2. korak | Obrnite gumb, da nastavite uro. Pritisnite gumb. |

| Nastavitev časa kuhanja | |
|-------------------------|---|
| 1. korak | Izberite funkcijo pečice in nastavite temperaturo. |
| 2. korak | Izberite: Časovnik. |
| 3. korak | Obrnite gumb, da nastavite čas. Pritisnite gumb. |
| 4. korak | Izberite: Končaj. Pritisnite gumb. Programska ura začne takoj odštevati čas. |

| Izbira funkcije začetka/konca pečenja | |
|---------------------------------------|--|
| 1. korak | Izberite funkcijo pečice in nastavite temperaturo. |
| 2. korak | Izberite: ● ● ● . Pritisnite gumb. |

Izbira funkcije začetka/konca pečenja

| | |
|-----------------|---|
| 3. korak | Izberite: Merila za začetek. Pritisnite gumb. |
| 4. korak | Izberite:Končaj. Pritisnite gumb. |

Nastavitev zamika vklopa in konca kuhanja

| | |
|-----------------|--|
| 1. korak | Izberite: ● ● ● . Pritisnite gumb. |
| 2. korak | Izberite:Merila za začetek /Pozneje. Pritisnite gumb. |
| 3. korak | Obrnite gumb, da nastavite začetni čas. Pritisnite gumb. |
| 4. korak | Obrnite gumb, da nastavite čas zaključka pečenja. Pritisnite gumb. |
| 5. korak | Izberite:Končaj. Pritisnite gumb. |

Zamik vklopa brez nastavitve konca kuhanja

| | |
|-----------------|---|
| 1. korak | Izberite: ● ● ● . Pritisnite gumb. |
| 2. korak | Izberite:Merila za začetek /Pozneje. |
| 3. korak | Obrnite gumb, da nastavite začetni čas. Za potrditev dvakrat pritisnite gumb. |

Podaljšanje časa priprave

Ko preostane še 10 % časa kuhanja in se vam zdi, da hrana še ni pripravljena, lahko čas kuhanja podaljšate. Spremenite lahko tudi funkcijo pečice.

| | |
|-----------------|--|
| 1. korak | Izberite:Časovnik. |
| 2. korak | Izberite zeleno časovno ikono, da podaljšate čas pečenja, in pritisnite gumb za potrditev. |
| 3. korak | Izberete lahko tudi zeleno funkcijo gretja in pritisnete gumb, da jo spremenite. |

8. UPORABA DODATNE OPREME



OPOZORILO!

Oglejte si poglavja o varnosti.

DODATNE FUNKCIJE

8.1 Vstavljanje opreme

Uporabite samo primerne posode in material. Oglejte si razdelek „Primerne posode in materiali za mikrovalovno pečico“ v poglavju „Namigi in nasveti“.

Mala zareza na vrhu poveča varnost. Zareze so tudi varovala proti prevračanju. Visoki rob okrog mreže preprečuje zdrs posode s police.

Mreža za pečenje:

Mrežo potisnite med vodili nosilca rešetk in poskrbite, da bodo nožice obrnjene navzdol.

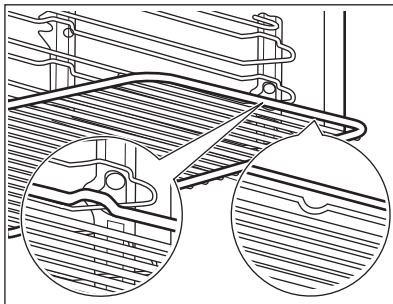

Pekač za pecivo / Globok pekač:

Pekač potisnite med vodili nosilca rešetk.

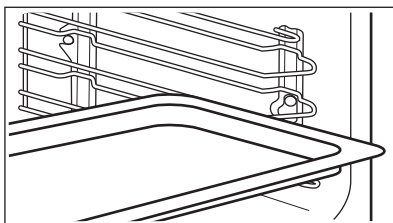

Stekleni krožnik na dnu mikrovalovne pečice:

Stekleni krožnik na dnu mikrovalovne pečice uporabljajte samo s funkcijo mikrovalov. Ni primeren za kombinirano funkcijo mikrovalov (npr. pečenje na žaru z mikrovalovi). Dodatno opremo položite na dno notranjosti pečice.

Živila lahko postavite neposredno na stekleni pladenj na dnu mikrovalovne pečice.

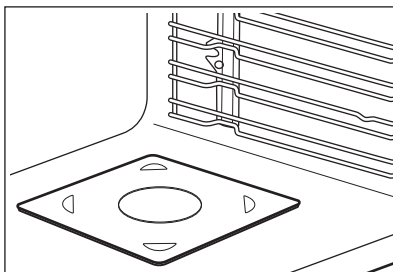

9. DODATNE FUNKCIJE

9.1 Način shranjevanja: Priljubljene



Svoje priljubljene nastavitve, kot so funkcija pogrevanja, čas kuhanja, temperatura ali funkcija čiščenja, lahko shranite. Tri (3) najljubše nastavitve lahko shranite.

Shranjene nastavitve so na voljo v meniju: Priljubljene.

| | |
|-----------------|---|
| 1. korak | Vklopite napravo. |
| 2. korak | Izberite želeno nastavitev in pritisnite gumb. |
| 3. korak | Izberite: Meni / Priljubljene. |
| 4. korak | Izberite: Shrani trenutne nastavitve. Obrnite gumb, da izberete položaj nastavitve. |
| 5. korak | Pritisnite gumb, da dodate nastavitev na seznam: Priljubljene. |

9.2 Samodejni izklop

Iz varnostnih razlogov se pečica po določenem času izklopi, če deluje funkcija pečice in ne spremenite nastavitvev.

|  (°C) |  (h) |
|--|---|
| 30 - 115 | 12.5 |
| 120 - 195 | 8.5 |
| 200 - 230 | 5.5 |

Samodejni izklop ne deluje pri naslednjih funkcijah: Osvetlitev, Konec, Pečenje z nizko temp.

9.3 Ventilator za hlajenje

Ko naprava deluje, se samodejno vklopi ventilator za hlajenje, da ostanejo površine naprave hladne. Če napravo izklopite, lahko ventilator za hlajenje deluje, dokler se naprava ne ohladi.

10. NAMIGI IN NASVETI

10.1 Priporočila za pečenje

| |
|--|
|  |
| <p>Temperature in časi pečenja v razpredelnicah so le smernice. Odvisni so od receptov ter kakovosti in količine uporabljenih sestavin.</p> <p>Lastnosti vaše naprave so lahko drugačne, kot so bile lastnosti prejšnje. V spodnjih namigih so prikazane priporočene nastavitve za temperaturo, čas pečenja in položaj rešetk za določene vrste hrane.</p> <p>Če za določen recept ne najdete nastavitvev, poiščite podobne.</p> <p>Za dodatna priporočila glede pečenja si oglejte razpredelnice za pečenje na našem spletnem mestu. Da boste našli prave nasvete za pečenje, preverite številko izdelka (PNC) na ploščici za tehnične navedbe na sprednjem okviru notranjosti naprave.</p> |

10.2 Priporočila za uporabo mikrovalovne pečice

Pripravljajmo jedi!

Živila položite na stekleni krožnik na dnu mikrovalovne pečice.

Živila položite na krožnik na dnu pečice.

Jed obrnite ali premešajte na polovici časa odtaljevanja ali kuhanja.

Tekoče jedi občasno premešajte.

Hrano je treba premešati, preden jo postrežete.

Hrano pokrijte za kuhanje in pogrevanje.

Pri segrevanju pijač dajte v steklenico ali kozarec žlico, da zagotovite boljšo porazdelitev toplote.

Živila položite v napravo brez embalaže. Pakirane pripravljene obroke lahko postavite v napravo skupaj z embalažo samo v primeru, ko je embalaža odporna proti mikrovalovom (preverite podatke na embalaži).

Prilava jedi z mikrovalovi

Hrano pripravljajte pokrito. Če želite ohraniti skorjo, hrano pripravljajte brez pokrova.

Jedi ne segrevajte premočno z nastavljanjem moči in časa na previsoko vrednost. Hrana se lahko presuši, zažge ali povzroči požar.

Naprave ne uporabljajte za pripravljanje jajc ali polžev v lupini, ker jih lahko raznese. Rumenjak ocvrtega jajca prebodite, preden ga pogrejete.

Živila s kožo ali lupino pred kuhanjem večkrat prebodite.

Zelenjavo narežite na kose podobne velikosti.

Ko napravo izklopite, vzemite hrano ven in pustite stati nekaj minut, da se toplota enakomerno porazdeli.

Odtaljevanje v mikrovalovni pečici

Zamrznjeno, neovito hrano položite na majhen, narobe obrnjen krožnik, ki ga postavite nad posodo ali na polico za odtajanje oz. plastično cedilo, tako da lahko tekočina pri odtajanju odteče.



Odstranite odtaljene kose.

Če želite sadje in zelenjavo pripraviti brez predhodnega odtaljevanja, lahko uporabite večjo moč mikrovalov.

10.3 Posode za kuhanje in materiali, primerni za mikrovalovno funkcijo

Za mikrovalovno funkcijo uporabite samo primerne posode in materiale. Za primer uporabite spodnjo razpredelnico.

















Pred uporabo preverite specifikacijo posod za kuhanje/materialov.

| Posode za kuhanje/material |  |  |  |
|--|---|---|--|
| Steklo in porcelan, namenjena za pečice, brez kovinskih delov, npr. steklo, odporno proti vročini | ✓ | ✓ | ✓ |
| Steklo in porcelan, ki nista namenjena za pečice, če sta brez srebrnih, zlatih, platinastih ali drugih kovinskih dekoracij | ✓ | X | X |

| Posode za kuhanje/material |  |  |  |
|--|---|---|--|
| Steklo in steklokeramična posoda iz materiala, namenjenega za pečice/odpornega proti zmrzovanju | ✓ | ✓ | ✓ |
| Ognjevarna keramična in lončena posoda brez elementov iz kremenca ali kovin, in brez glazur, ki vsebujejo kovine | ✓ | ✓ | ✓ |
| Keramika, porcelan in lončena posoda z ne glaziranim dnom ali z majhnimi odprtini, npr. na ročajih | ✗ | ✗ | ✗ |
| Plastika, odporna proti vročini do 200 °C | ✓ | ✓ | ✗ |
| Karton, papir | ✓ | ✗ | ✗ |
| Prozorna folija | ✓ | ✗ | ✗ |
| Prozorna folija za mikrovalovne pečice | ✓ | ✓ | ✗ |
| Posode za pečenje, izdelane iz kovine, npr. emajl, lito železo | ✗ | ✗ | ✗ |
| Pekači, premazani s črnim lakom ali silikonom | ✗ | ✗ | ✗ |
| Pekač za pecivo | ✗ | ✗ | ✗ |
| Mreža za pečenje | ✗ | ✗ | ✓ |
| Krožnik s steklenim dnom za mikrovalovne pečice | ✓ | ✓ | ✗ |
| Posode za kuhanje, namenjene za uporabo v mikrovalovni pečici, npr. ponev za hrustljivo pečene jedi | ✗ | ✓ | ✗ |

10.4 Priporočene nastavitve moči za različne vrste hrane

Podatki v razpredelnici so samo za primer.

| 700–1000 W | | | | |
|---|--|---|--|---|
|  Postopek, ki omogoča, da se živilo popeče na začetku kuhanja | |  Pogrevanje tekočin | | |
| 500–600 W | | | | |
|  Kuhanje zelenjave |  Kuhanje jajčnih jedi |  Počasno dušenje enolončnic |  Pogrevanje obrokov za en krožnik |  Odtajanje in pogrevanje zmrznjenih obrokov |
| 300–400 W | | | | |
|  Topljenje sira, čokolade, masla |  Počasno dušenje riža |  Pogrevanje hrane za dojenčke |  Kuhanje/pogrevanje občutljivih jedi |  Nadaljevanje kuhanja |
| 100–200 W | | | | |
|  Odtajanje kruha |  Odtajanje sadja in peciva |  Odtajanje sira, smetane, masla |  Odtajanje mesa, rib | |

10.5 Razpredelnice za pečenje za preizkuševalne inštitute







Informacije za testne inštitute

Preizkusi v skladu z IEC 60705.







Funkcija mikrovalov

Uporabite mrežo za pečenje, razen če ni navedeno drugače.

VZDRŽEVANJE IN ČIŠČENJE

|  |  POWER W |  |  |  |  |
|--|---|---|---|---|---|
| Biskvit | 600 | 0.475 | Dno | 8 - 9 | Po polovici časa kuhanja posodo obrnite za 1/4. |
| Mesna štruca | 400 | 0.9 | 1 | 25 - 27 | Po polovici časa kuhanja posodo obrnite za 1/4. |
| Jajčna krema | 500 | 1 | 2 | 30 - 33 | - |
| Odtaljevanje mesa | 100 | 0.5 | 1 | 15 | Meso obrnite po polovici časa kuhanja. |

Kombinirana funkcija mikrovalov
Uporabite mrežo za pečenje.

|  |  |  POWER |  |  |  |  |
|--|---|--|---|---|---|---|
| Pecivo, 0,7 kg | Tradicionalno pečenje + MV | 100 | 200 | 2 | 23 - 27 | Po polovici časa kuhanja posodo obrnite za 1/4. |
| Gratiniran krompir, 1,1 kg | Vroči zrak + MV | 300 | 180 | 2 | 38 - 42 | Po polovici časa kuhanja posodo obrnite za 1/4. |
| Piščanec, 1,1 kg | Žar + ventilator + MV | 400 | 230 | 1 | 35 - 40 | Meso položite v okroglo stekleno posodo in ga po polovici časa kuhanja obrnite. |



11. VZDRŽEVANJE IN ČIŠČENJE



OPOZORILO!

Oglejte si poglavja o varnosti.

11.1 Opombe o čiščenju

| | |
|---|--|
|  <p>Čistilna sredstva</p> | <p>Sprednji del naprave čistite samo s krpo iz mikrovlaken, toplo vodo in blagim čistilom.</p> |
| | <p>Za čiščenje kovinskih površin uporabite namensko čistilno sredstvo</p> |
| | <p>Madeže očistite z blagim čistilnim sredstvom.</p> |
|  <p>Vsakodnevna uporaba</p> | <p>Pečico očistite po vsaki uporabi. Nakopičena maščoba ali drugi ostanki lahko povzročijo požar. S stropa naprave previdno očistite ostanke hrane in maščobo.</p> |
| | <p>Hrane ne shranjujte v aparatu dlje kot 20 minut. Po vsaki uporabi notranjost osušite samo s krpo iz mikrovlaken.</p> |
|  <p>Pripomočki</p> | <p>Vso dodatno opremo očistite po vsaki uporabi in pustite, da se posuši. Uporabite samo krpo iz mikrovlaken, toplo vodo in blago čistilno sredstvo. Pripomočkov ne pomivajte v pomivalnem stroju.</p> |
| | <p>Pripomočkov s premazom proti prijemanju in ne čistite z abrazivnimi čistilnimi sredstvi ali ostrimi predmeti.</p> |

11.2 Odstranjevanje: nosilcev rešetk

Pred začetkom čiščenja pečice odstranite nosilce rešetk.

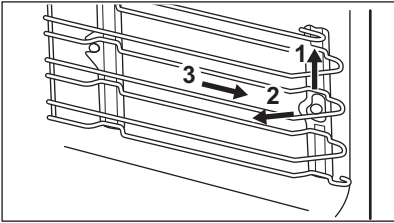
| | | |
|---|---|---|
| 1. korak | Izklopite pečico in počakajte, da se ohladi. |  |
| 2. korak | Nosilce rešetk previdno povlecite navzgor iz sprednjega nosilca. | |
| 3. korak | Sprednji konec nosilca rešetke povlecite stran od stranske stene. | |
| 4. korak | Nosilce izvlecite iz zadnjega obešala. | |
| <p>Nosilce rešetk namestite v obratnem zaporedju.</p> | | |

11.3 Zamenjava: Luči



OPOZORILO!

Nevarnost električnega udara.
Žarnica je lahko vroča.

Halogensko žarnico vedno prijemajte s krpo, da se ostanki maščobe ne bi zapekli nanjo.

| Pred zamenjavo žarnice: | | |
|---|---------------------------------|------------------------------|
| 1. korak: | 2. korak: | 3. korak: |
| Izklopite pečico. Počakajte, da se pečica ohladi. | Pečico izključite iz napajanja. | Na dno pečice položite krpo. |

Zgornja žarnica

| | |
|----------|---|
| 1. korak | Obrnite steklen pokrov in ga odstranite. |
| 2. korak | Očistite stekleni pokrov. |
| 3. korak | Žarnico zamenjajte z ustrežno žarnico, odporno proti visoki temperaturi 300 °C. |
| 4. korak | Namestite stekleni pokrov. |



12. ODPRAVLJANJE TEŽAV



OPOZORILO!

Oglejte si poglavja o varnosti.

12.1 Kaj storite v primeru ...

|  Naprava se ne vklopi ali se ne segreje | |
|--|--|
|  Možni vzrok |  Rešitev |
| Naprava ni priključena na električno napajanje ali je priključena nepravilno. | Preverite, ali je naprava pravilno priključena na napajanje. |
| Ura ni nastavljena. | Nastavite uro, za podrobnosti glejte Časovne funkcije poglavje, Nastavitve: Časovne funkcije. |



Naprava se ne vklopi ali se ne segreje



Možni vzrok



Rešitev

Vrata niso pravilno zaprta.

Povsem zaprite vrata.

Pregorela je varovalka.

Preverite, ali je varovalka vzrok za težave. Če se težave ponovijo, se obrnite na usposobljenega električarja.

Naprava Varovalo za otroke sveti.

Oglejte si poglavje »Meni«, Podmeni za: Možnosti.



Komponente



Opis



Rešitev

Luč je pregorela.

Zamenjajte žarnico; za podrobnosti si oglejte poglavje »Vzdrževanje in čiščenje«, Zamenjava: Luč.



Težave s signalom Wi-Fi



Možni vzrok



Rešitev

Težave s signalom brezžičnega omrežja.



Preverite, ali je vaša mobilna naprava povezana z brezžičnim omrežjem.
Preverite brezžično omrežje in usmerjevalnik.
Ponovno zaženite usmerjevalnik.

Nameščen je bil nov usmerjevalnik ali pa je bila spremenjena njegova konfiguracija.

Za ponovno konfiguracijo naprave in mobilne naprave si oglejte poglavje »Pred prvo uporabo«, Brezžična povezava.



Signal brezžičnega omrežja je šibek.

Usmerjevalnik premaknite čim bližje napravi.



|  Težave s signalom Wi-Fi | |
|---|--|
|  Možni vzrok |  Rešitev |
| Brezžični signal moti mikrovalovna pečica, ki je postavljena zraven naprave. | Izklopite mikrovalovno pečico. Ne uporabljajte mikrovalovne pečice in daljinskega upravljalnika naprave hkrati. Mikrovalovi motijo signal Wi-Fi. |

12.2 Obvladovanje: Kode napak

Ko se pojavi napaka programske opreme, se na prikazovalniku prikaže sporočilo o napaki. V tem razdelku boste našli seznam težav, ki jih lahko odpravite sami.

|  Koda in opis |  Rešitev |
|--|---|
| F601 - težava pri Wi-Fi signalu. | Preverite omrežno povezavo. Oglejte si poglavje »Pred prvo uporabo«, Brezžična povezava. |
| F604 - prva povezava z Wi-Fi ni uspela. | Napravo izklopite in vklopite ter poskusite znova. Oglejte si poglavje »Pred prvo uporabo«, Brezžična povezava. |
| F908 - sistem naprave se ne more povezati z upravljalno ploščo. | Za vklop in izklop naprave. |

Ko se eno izmed teh sporočil o napaki še naprej prikazuje na prikazovalniku, pomeni, da je morda onemogočen napačen podsistem. V tem primeru se obrnite na trgovca ali pooblaščenega serviserja. Če pride do ene izmed teh napak, bodo ostale funkcije naprave še naprej delovale kot običajno.

|  Koda in opis |  Rešitev |
|--|--|
| F131 - temperatura tipala magnetrona je previsoka. | Napravo izklopite in počakajte, da se ohladi. Napravo ponovno vklopite. |
| F602, F603 - Wi-Fi ni na voljo. | Za vklop in izklop naprave. |

12.3 Servisni podatki

Če težave ne morete razrešiti sami, se obrnite na prodajalca ali pooblaščen servisni center.

ENERGIJSKA UČINKOVITOST

Potrebni podatki za servisni center se nahajajo na ploščici za tehnične navedbe. Ploščica za tehnične navedbe se nahaja na sprednjem okvirju notranjosti naprave. Ploščice za tehnične navedbe ne odstranjujte iz notranjosti naprave.

| Priporočamo, da podatke vpišete sem: | |
|--------------------------------------|-------|
| Model (MOD.) | |
| Produktna številka (PNC) | |
| Serijska številka (S.N.) | |

13. ENERGIJSKA UČINKOVITOST

13.1 Varčevanje z energijo

Poskrbite, da bodo vrata naprave med delovanjem zaprta. Vrat med pripravo obroka ne odpirajte prepogosto. Poskrbite, da bo tesnilo vrat čisto, in preverite, da je dobro nameščeno. Uporabljajte kovinsko posodo za boljše varčevanje z energijo (samo pri uporabi funkcije, ki ne uporablja mikrovalov).

Ko je mogoče, naprave ne segrevajte pred pečenjem.

Presledki med pečenjem več jedi naj bodo čim krajši.

Pečenje z ventilatorjem

Ko je mogoče, uporabljajte funkcije pečenja z ventilatorjem, da prihranite energijo.

Akumulirana toplota

Če je aktiviran program z Trajanje in je čas pečenja daljši od 30 minut, se grelnika pri nekaterih funkcijah naprave samodejno izklopita prej.

Ventilator in luč še naprej delujeta. Ko izklopite napravo, se na prikazovalniku prikaže akumulirana toplota. To toploto lahko uporabite za ohranjanje toplote hrane.

Pri pečenju, daljšem od 30 minut, tri do 10 minut pred potekom časa pečenja znižajte temperaturo naprave na najnižjo stopnjo. Akumulirana toplota v napravi peče naprej.

Z akumulirano toploto pogrejte ostale jedi.

Ohranjanje jedi toplih

Če želite uporabiti akumulirano toploto in ohraniti tople obroke, izberite najnižjo možno nastavitev temperature. Na prikazovalniku se prikaže indikator akumulirane toplote ali temperatura.

Pečenje ob izklopljeni luči

Med pečenjem izklopite luč. Vključite jo samo, ko jo potrebujete.

14. STRUKTURA MENIJA

14.1 Meni

| Element menija | Aplikacija |
|-------------------|---------------------------------|
| Priključene | Našteva priključene nastavitve. |
| Kuharski pomočnik | Našteva samodejne programe. |

| Element menija | | Aplikacija |
|----------------|------------|---|
| Možnosti | | Za nastavitve konfiguracije naprave. |
| Nastavitve | Povezave | Za nastavitve omrežne konfiguracije. |
| | Nastavitve | Za nastavitve konfiguracije naprave. |
| | Servis | Prikaže različico in konfiguracijo programske opreme. |

14.2 Podmeni za: Možnosti

| Podmeni | Aplikacija |
|-------------------------|--|
| Osvetlitev | Vklopi in izklopi luč. |
| Vidna ikona za lučko | Na prikazovalniku se prikaže ikona žarnice. |
| Varovalo za otroke | Preprečuje nenameren vklop naprave. Ko je funkcija vklopljena, se prikaže besedilo Varovalo za otroke ob vklopu naprave. Če želite omogočiti uporabo naprave, izberite kodne črke po abecednem vrstnem redu. |
| Hitro segrevanje pečice | Skrajša čas segrevanja. Na voljo samo pri nekaterih funkcijah naprave. |

14.3 Podmeni za: Povezave

| Podmeni | Opis |
|----------------------------------|--|
| Wi-Fi | Če želite vklopiti in izklopiti: Wi-Fi. |
| Zapomni si nastavitve časovnika. | Za vklop in izklop daljinskega upravljalnika. Funkcija je vidna samo po vklopu: Wi-Fi. |
| Omrežje | Za preverjanje stanja omrežja in moči signala: Wi-Fi. |
| Samodejno daljinsko delovanje | Za samodejni vklop daljinskega upravljanja po pritisku ZACETEK. Funkcija je vidna samo po vklopu: Wi-Fi. |

STRUKTURA MENIJA

| Podmeni | Opis |
|----------------|---|
| Pozabi omrežje | Za onemogočanje samodejnega povezovanja trenutnega omrežja z napravo. |

14.4 Podmeni za: Nastavitev

| Podmeni | Opis |
|-------------------------|---|
| Jezik | Nastavi jezik naprave. |
| Ura | Nastavi trenutni čas in datum. |
| Prikaz časa | Izvede vklop in izklop ure. |
| Stil digitalne ure | Omogoča spremembo oblike prikaza časa na prikazovalniku. |
| Zvok tipk | Vklopi in izklopi zvok polj na dotik. Izklop zvoka ni mogoč za: ①, STOP . |
| Zvoki opozoril in napak | Vklopi in izklopi opozorilne zvoke. |
| Glasnost | Nastavi glasnost zvokov tipk in signalov. |
| Osvetlitev | Nastavi svetlost prikazovalnika. |
| Enota za temperaturo | Nastavi enoto za temperaturo na °C / °F. |

14.5 Podmeni za: Servis

| Podmeni | Opis |
|-----------------------------|--|
| Predstavitveni način | Koda za vklop/izklop: 2468 |
| Licenca | Informacije o licencah. |
| Različica programske opreme | Informacije o različici programske opreme. |



| Podmeni | Opis |
|--------------------------|---|
| Ponastavi vse nastavitve | Ponastavi tovarniške nastavitve. |
| Delovanje na daljavo | Vsa pojavna okna ponastavi na prvotne nastavitve. |

15. PREPROSTO JE!





Pred prvo uporabo morate nastaviti:

| | | | |
|-------|------------|----------|-----|
| Jezik | Osvetlitev | Glasnost | Ura |
|-------|------------|----------|-----|

Seznajte se z osnovnimi ikonami na upravljalni plošči in prikazovalniku:

| | | | |
|---|--|---|--------------|
|  VKLOP / IZKLOP |  Informacije |  Možnosti časovnika | START / STOP |
|---|--|---|--------------|



Začnite uporabljati napravo

| Hitri začetek | | 1. korak | 2. korak | 3. korak |
|-------------------------|--|---|---|---------------------|
| | Vklopite napravo in začnite s pečenjem s privzeto temperaturo in časom funkcije. | Pritisnite in držite:  . |  ... - pritisnite funkcijo naprave in nato gumb. | Pritisnite: START . |
| Hitri izklop | Napravo kadar koli izklopite, poljubni zaslon ali sporočilo. |  – pritisnite in držite, dokler se naprava ne izklopi. | | |
| Hitri začetek MW | Mikrovalove vklopite kadar koli s privzetimi nastavitvami: 30 s / 1000 W. | Pritisnite:  . | | |

Začetek pečenja

| | | | |
|----------|----------|----------|----------|
| 1. korak | 2. korak | 3. korak | 4. korak |
|----------|----------|----------|----------|



PREPROSTO JE!

| Začetek pečenja | | | |
|---|---|--|---|
|  - pritisnite za vklop naprave. |  ... – izberite funkcijo gretja in pritisnite gumb. |  – za nastavev temperature vklopite gumb in ga pritisnite. | START – pritisnite za začetek kuhanja. |

| Spoznajte, kako hitro peči | | | | |
|---|----------------------------------|--|----------------------------|----------------------------------|
| Uporabite samodejne programe ali aplikacijo za hitro pripravo jedi s privzetimi nastavitvami: | | | | |
| 1. korak | 2. korak | 3. korak | 4. korak | 5. korak |
| Pritisnite:  . | Izberite: Meni. Pritisnite gumb. | Izberite: Kuharski pomočnik . Pritisnite gumb. | Izberite kategorijo hrane. | Izberite jed in pritisnite gumb. |

| S hitrimi funkcijami nastavite čas pečenja ali spremenite funkcijo pečenja. | | |
|---|---|---|
| Hitre nastavitve programske ure Uporabite najpogosteje uporabljene nastavitve časovnika z izbiro v bližnjicah. | 1. korak | 2. korak |
| | Izberite: Časovnik . Pritisnite gumb. | Izberite zeleno vrednost programske ure in pritisnite gumb. |
| 10-odstotno dodatno zapekanje Z 10-odstotnim dodatnim zapekanjem dodajte čas ali spremenite funkcijo pečenja, ko je preostalo še 10 % časa pečenja. | +1 min +5 min +10 min – za podaljšanje časa pečenja pritisnite zeleno ikono za čas | |
| | Zamenjajte funkcijo: Izberite zeleno funkcijo  ... – izberite zeleno funkcijo. Pritisnite gumb. | |

16. SKRB ZA OKOLJE

Reciklirajte materiale, ki jih označuje simbol . Embalažo odložite v ustrezne zabojnike za reciklažo. Pomagajte zaščititi okolje in zdravje ljudi ter reciklirati odpadke električnih in elektronskih naprav. Naprav, označenih s simbolom , ne odstranjujte z gospodinjstvi odpadki. Izdelek vrnite na krajevno zbirališče za recikliranje ali se obrnite na občinski urad.

www.aeg.com/shop



867371526-D-112023



AEG